



## 使用说明书（快速参考手册）

---

集团电话专用话机

型号      KX-NT511A  
             KX-NT551CN

感谢您购买本款Panasonic产品。请在使用本产品前仔细阅读本说明书并妥善保管以便将来使用。有关详情，请咨询经销商或网络管理员。

本产品支持以下集团电话版本和CODEC类型：

- KX-NS300：PFMPR软件文件版本1.0000或更新版本
- KX-NS1000：PCMPR软件文件版本3.0000或更新版本\*1
- KX-NCP500和KX-NCP1000：PBMPR软件文件版本8.0000或更新版本
- KX-TDE100和KX-TDE200：PMMPR软件文件版本8.0000或更新版本
- KX-TDE600：PGMPR软件文件版本8.0000或更新版本
- CODEC：G.722、G.711、G.729A

\*1 对于KX-NT511A，PCMPR软件文件版本3.0100或更新版本

开放源代码软件注意事项

- 本产品的部件使用开放源代码软件。

# 重要信息

## 注

- 在本手册中，除非必要，否则一律省略型号的后缀。
- 插图可能与实际产品的外观不同。

## 商标

- Plantronics是Plantronics, Inc.的商标或注册商标。
- 此处的所有其它商标均为其各自公司拥有产权。

## 版权声明和许可信息

本产品内装如下软件：

1. 由Panasonic Corporation独立开发或为它开发的软件，
2. 由第三方拥有并授权Panasonic Corporation使用的软件，
3. 在第2.0版GNU通用公共许可协议（GPL V2.0）下授权使用的软件，
4. 在第2.1版GNU次要通用公共许可协议（LGPL V2.1）下授权使用的软件，以及/或
5. 除在GPL V2.0和/或LGPL V2.1下授权使用的软件之外的开放源软件。

3 - 5类软件是本着其有用性而分发的，但不带任何担保，并且对其适销性或特定用途的适合性没有任何默示担保。详细的条款和条件请参阅下面的网址。

自本产品交付起不少于3年的时间，Panasonic Corporation将给予以下面提供的联系信息与我们联系的任何第三方一份机器可读的GPL V2.0、LGPL V2.1或有申索权利的其他许可协议下所涵盖相应源代码的完整副本以及各自的版权声明（收取不高于实际分发源代码的成本费用）。

<https://panasonic.net/cns/pcc/support/pbx/>

## 安全注意事项

为了减少受伤、死亡、触电、火灾、故障以及设备损坏或财产损失的风险，请始终遵守以下安全注意事项。



### 警告

表示可能会导致严重人身伤害或死亡的潜在危险。

### 一般安全



- 请勿拆卸本机。否则可能导致触电危险。只能由合格维修技术人员对本机进行拆解和修理。
- 切勿尝试将电线、大头针等物插入本机的通风口或其他孔内。
- 为防止发生火灾或触电，请勿将本机暴露于雨中或湿气中。
- 请勿将水洒在交流适配器或电源线上，也不要将它们弄湿。否则可能导致火灾、触电或伤害。如果交流适配器或电源线被弄湿，请立即将它断开，然后联系授权维修中心。
- 请勿长时间接触交流适配器。否则可能导致低度灼伤。



- 如果本机受损使任何内部零件露出，请立即断开电缆或电线。如果电源供应是由网络至集团电话专用话机 [ 以太网供电 ]，请拔除以太网电缆。否则，断开交流适配器线。然后将本机返还至维修中心。



- 如遇以下情况，请将本机从交流电源插座拔下，并请合格维修人员进行维修：
  - A. 当电源线或插头损坏或磨损。
  - B. 如果液体洒在本机上。
  - C. 如果本机被雨淋或接触到水。
  - D. 如果按照说明书操作仍无法使本机正常工作。只能按照说明书进行调控。调节不当可能需要授权维修中心进行修理。
  - E. 如果本机掉落或损坏。
  - F. 如果本机的性能下降。
- 本听筒耳机经过磁化，可能会吸附细小含铁物品。
- 在音量过高的情况下使用耳机、头戴式耳机或耳麦，可能会导致听力损失。
- 如果本机冒烟，发出异常气味或有异常噪音，请从电源插座/以太网电缆断开本机。这些情况可能会引起火灾或触电。请确认冒烟已停止并联系授权维修中心。

## 安装



- 连接电源时请勿超过电源插座或电源设备的额定值。如果超出电涌保护器等装置的电源额定值，则可能因热量积聚而引起火灾。
- 请勿捆扎交流适配器线。否则线可能会损坏，从而导致火灾、触电或短路。



- 只可将本机连接至本机标签上所示类型的电源。
- 将交流适配器完全插入电源插座。否则可能导致触电和/或因过热而导致火灾。

## 放置



- 应小心不要使物体摔落在本机上，或使液体溅入本机中。请勿使本机遭受过度的烟雾、灰尘、湿气、机械振动、撞击或阳光直射。
- 请勿将重物置于本机的顶部。



- 请将本机放置在平坦的表面。
- 在本机周围留出10 cm的间隙以进行适当通风。
- 本产品为A级产品。在家庭环境中本产品可能会引起无线电干扰，因而用户可能需要采取充分的措施。

## 墙上安装（仅KX-NT511A）



- 确保本机所要连接的墙壁足够坚固以能够支撑本机的重量（约2.0 kg）。
- 将螺丝拧入墙壁时，请小心不要碰到墙上的金属板条、线缆板条或金属板。
- 不再使用本机时，请确保将其从墙壁上拆下。



### 注意

表示可能会导致轻微人身伤害或对本机或其它设备造成损坏的危险。



- 请让本机远离发热设备和能产生电噪声的设备，如荧光灯、马达和电视机等。此类噪声源会干扰本机的性能。也不应将其放在温度低于0 °C或高于40 °C的房间内。



- 请用软布擦拭本机。清洁本机时，请勿使用磨料粉或化学溶剂，如苯或稀释剂等。
- 听筒挂钩有构成哽塞的危险。保持听筒挂钩远离孩童触及的地方。
- 确保耳机线松弛且不会在使用过程中被拉紧以防接头损坏。
- 用于将装置连接到听筒插孔的线绳的长度必须小于3 m。
- 当长时间不使用时，请从电源插座断开本机。当本机从PoE电源接收电力时，请断开以太网电缆。
- 请使用Panasonic交流适配器。
- 交流适配器用作电源断开装置。请确保电源插座安装在本机附近，并且插拔方便。
- 当在墙壁上安装本机时，确保电缆牢固固定在墙壁上。

## 注

- 如果本机操作不正常，请断开交流适配器线和以太网电缆，然后重新连接。
- 如果您在拨打电话时出现问题，请断开以太网电缆并连接至已知的正常工作集团电话专用话机。如果已知的正常工作集团电话专用话机能正常操作，则委托授权的Panasonic 工厂维修中心修理此有故障的集团电话专用话机。如果已知的正常工作集团电话专用话机不能正常操作，请检查集团电话和以太网电缆。
- 在停电条件下，集团电话专用话机可能不工作。请在远程站点另外准备一部不依赖当地电源的电话，确保紧急时可以使用。
- 有关IP地址等集团电话专用话的网络设置信息，请联系您的经销商或网络管理员。
- 如果显示屏上出现错误信息，请联系您的经销商或网络管理员。
- 只能使用正确的Panasonic听筒。

### 重要安全说明

当使用本机时，应始终遵守基本的安全预防措施，以减少火灾、触电和人身伤害，具体内容如下：

- 请勿在水的附近使用本机，例如，浴缸、洗脸盆、厨房水槽或洗衣盆、潮湿的地下室或游泳池附近。
- 避免在雷电交加时使用电话（无绳电话除外）。可能存在闪电导致触电的危险。
- 煤气泄漏时，请勿在泄漏源附近使用电话报告煤气泄漏。

**请保存本使用说明**



## 环境安全信息

各部件的预期环保寿命为20年，如标记所示。

本表格依据SJ/T11364的规定编制。

○：表示该有害物质在该部件所有均质材料中的含量均在GB/T26572规定的限量要求以下。

×：表示该有害物质至少在该部件的某一均质材料中的含量超出GB/T26572规定的限量要求。

产品中有害物质的名称及含量





KX-NT511A  
KX-NT551CN

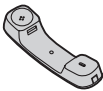

部件名称	有害物质					
	铅 (Pb)	汞 (Hg)	镉 (Cd)	六价铬 (Cr (VI))	多溴联 苯 (PB B)	多溴二 苯醚 (PB DE)
机壳	○	○	○	○	○	○
组合电路板	×	○	○	○	○	○
LCD	×	○	○	○	○	○
扬声器	×	○	○	○	○	○
麦克风	×	○	○	○	○	○
听筒	×	○	○	○	○	○
内部配线	×	○	○	○	○	○
金属部件 (其他)	×	○	○	○	○	○
塑料部件 (其他)	○	○	○	○	○	○
线绳	×	○	○	○	○	○
交流适配器	×	○	○	○	○	○
螺丝	×	○	○	○	○	○
纸质部件	○	○	○	○	○	○
包装材料 (纸板)	○	○	○	○	○	○
包装材料 (塑料)	○	○	○	○	○	○

## 附件信息

## 随机附件

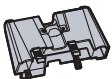
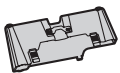
听筒 (1)	听筒线 (1)	交流适配器 (1) *1	墙上安装用螺钉 (2) *2
			
支架 (1)			
KX-NT511A 		KX-NT551CN 	

- \*1 仅KX-NT511A  
 部件编号: PNLV226CN  
 对于KX-NT551CN, 只能通过PoE供电。

- \*2 仅KX-NT511A

# 控件位置

## KX-NT511A

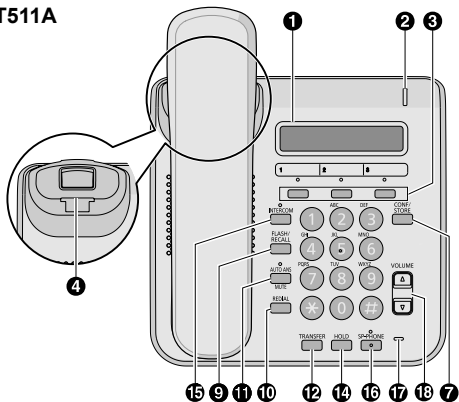

## KX-NT551CN

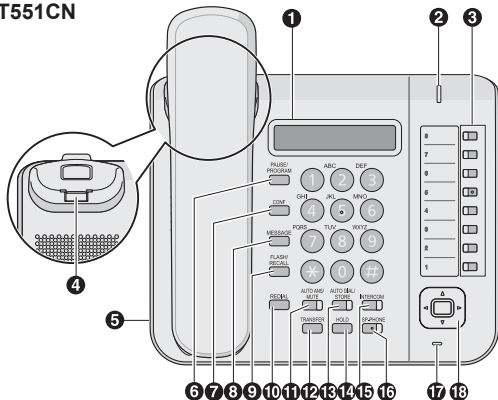

- ❶ LCD（液晶显示屏）：1行
- ❷ 信息/铃声指示灯\*1：  
当您接到内线电话时，指示灯闪烁绿光，而接到外线电话时，指示灯闪烁红光。当某人给您留言时，指示灯点亮红光。
- ❸ 灵活CO键：用于占据外部线路或执行分配的功能。
- ❹ 听筒挂钩：当本机安装在墙上时，用以保持听筒稳定。
- ❺ 耳机插孔\*2
- ❻ PAUSE/PROGRAM\*2：用于在存储电话号码时插入暂停。此按钮还用于对本机进行编程。
- ❼ CONF/STORE（仅KX-NT511A）：用于建立多方通话或储存程序变更。  
CONF（仅KX-NT551CN）：用于建立多方通话。
- ❽ MESSAGE\*2：用于留下留言待取指示，或回叫留下留言待取指示的一方。
- ❾ FLASH/RECALL：用于在不挂机情况下，断开当前电话，拨打另一个电话。
- ❿ REDIAL：用于重拨最后拨打的号码。
- ⓫ AUTO ANS/MUTE：用于以免提方式接听来电或在通话过程中使麦克风/耳机静音。
- ⓬ TRANSFER：用于将呼叫转移至另一方。
- ⓭ AUTO DIAL/STORE\*2：用于系统/个人速拨或存储程序中的变更。
- ⓮ HOLD：用于进行呼叫保留。
- ⓯ INTERCOM：用于拨打或接听内线电话。
- ⓰ SP-PHONE（免提）：用于进行免提操作。
- ⓱ 麦克风：用于免提通话。

- ⑱ 音量（仅KX-NT511A）：用于调节音量和显示对比度。  
导航键（仅KX-NT551CN）：用于调节音量和显示对比度，或选择想要的项目。

\*1 对于KX-NT511A，当接到内线电话时，指示灯闪烁红光。

\*2 仅KX-NT551CN

## 操作电话之前

<b>扬声器音量</b>
免提通话时 按[▲]或[▼]调节音量。
<b>听筒/耳机音量*1</b>
使用听筒或耳机时 按[▲]或[▼]调节音量。
<b>铃声音量</b>
挂机或接电话时 按[▲]或[▼]调节音量。
<b>LCD对比度</b>
当挂机时 1. 按[PAUSE/PROGRAM]。*2 2. 输入⓪①。 3. 按[AUTO DIAL/STORE]。*3 4. 按[▲]或[▼]调节LCD对比度。 5. 按[AUTO DIAL/STORE]。*3 6. 按[PAUSE/PROGRAM]。*4

\*1 如果从听筒或耳机中听到您自己的声音，请调低音量。

\*2 对于KX-NT511A，按住一个灵活CO键持续2秒以上。

\*3 对于KX-NT511A，按[CONF/STORE]。

\*4 对于KX-NT511A，先摘机，然后再挂机。

### 铃音

1. 按[PAUSE/PROGRAM]。\*1
2. 按灵活CO键或[INTERCOM] 2次。
3. 使用拨号键（0-9）输入2位数字（01-30），或按[▲]或[▼]选择铃音。
4. 按[AUTO DIAL/STORE]。\*2
5. 按[PAUSE/PROGRAM]。\*3

### LCD背光（仅KX-NT551CN）

#### 当挂机时

1. 按[PAUSE/PROGRAM]。\*1
2. 输入①④。
3. 按[AUTO DIAL/STORE]。\*2
4. 按拨号键选择LCD背光模式。  
①：自动  
②：始终打开  
③：始终关闭
5. 按[AUTO DIAL/STORE]。\*2
6. 按[PAUSE/PROGRAM]。\*3

\*1 对于KX-NT511A，按住一个灵活CO键持续2秒以上。

\*2 对于KX-NT511A，按[CONF/STORE]。

\*3 对于KX-NT511A，先摘机，然后再挂机。



## 功能操作

### 拨打电话

#### 呼叫

##### 【至分机】

1. 摘机。
2. 拨打分机号码。

##### 【至外线用户】

1. 摘机。
2. 按灵活CO键。
3. 拨打外线用户的电话号码。

#### 重拨

1. 摘机。
2. 按[REDIAL]。

#### 快速拨号

1. 摘机。
2. 拨打快速拨号号码。

#### 门电话呼叫

1. 摘机。
2. 输入\*③①。
3. 输入门电话号码（2位数字）。
4. 听到确认音后，讲话。

#### 系统速拨

1. 摘机。
2. 输入\*②\*。\*1
3. 输入系统速拨号码（3位数字）。

\*1 对于KX-NT551CN，还可按[AUTO DIAL/STORE]。

### 个人速拨

#### 【存储】

1. 摘机。
2. 输入\*30。
3. 输入个人速拨号码（2位数字）。
4. 输入要存储的电话号码（最多32位数字）。\*1
5. 按\*。
6. 听到确认音后，挂机。

#### 【拨号】

1. 摘机。
2. 输入\*\*。
3. 输入\*。
4. 输入个人速拨号码（2位数字）。

### 一键拨号

#### 【存储】

1. 按[PAUSE/PROGRAM]。\*4
2. 按灵活CO键。
3. 输入2。
4. 输入要存储的号码（最多32位数字）。\*1
5. 按[AUTO DIAL/STORE]。\*3
6. 按[PAUSE/PROGRAM]。\*5

#### 【拨号】

1. 摘机。
2. 按下分配为一键拨号按钮的灵活CO键。

\*1 输入外线电话号码前面的外线接入号码。

\*2 对于KX-NT551CN，还可按[AUTO DIAL/STORE]。

\*3 对于KX-NT511A，按[CONF/STORE]。

\*4 对于KX-NT511A，按住一个灵活CO键持续2秒以上。

\*5 对于KX-NT511A，先摘机，然后再挂机。

## 在通话过程中

### 呼叫保留

#### 【保留】

1. 按[HOLD]。
2. 听到确认音后，挂机。

#### 【恢复保留分机的电话】

1. 摘机。
2. 按灵活CO键或[INTERCOM]。

#### 【从另一分机恢复外线电话】

1. 摘机。
2. 按灵活CO键。

### 呼叫转移

#### 【至分机】

1. 按[TRANSFER]。
2. 听到确认音后，拨打分机号码。
3. 通话。
4. 挂机。

#### 【至外线用户】

1. 按[TRANSFER]。
2. 听到确认音后，按灵活CO键。
3. 拨打外线电话号码。
4. 通话。
5. 挂机。

## 根据您的需要设定电话

### 免打扰

1. 摘机。
2. 输入\*7①。
3. 按拨号键选择设定。  
①: 外线和内线电话  
②: 仅外线电话  
③: 仅内线电话
4. 要启用免打扰功能, 输入①。  
要取消免打扰功能, 输入②。
5. 听到确认音后, 挂机。

### 定时提醒

#### 【设定】

1. 摘机。
2. 输入\*7⑥①。
3. 输入小时和分钟（4位数字）。
4. 如果设定12小时显示, 则输入②（AM）或③（PM）。
5. 输入④（1次）或⑤（每天）。
6. 听到确认音后, 挂机。

#### 【取消】

1. 摘机。
2. 输入\*7⑥②。
3. 听到确认音后, 挂机。

#### 【停止或应答回铃】

1. 按[INTERCOM], 或摘机。

---

## 有用的功能

### 多方通话

#### 【在通话过程中添加其它通话方】

1. 按[CONF]。\*1
2. 听到确认音后，拨打要添加方的电话号码。
3. 与新的一方通话。
4. 按[CONF]。\*1
5. 听到确认音后，与多方通话。

#### 【离开会议】

1. 按[CONF]。\*1
2. 听到确认音后，挂机。

\*1 对于KX-NT511A，按[CONF/STORE]。

## 在离开您的办公桌前

### 呼叫转送

1. 摘机。
2. 输入\*7①。
3. 按拨号键选择要应用此功能的电话类型。
  - ①: 外线和内线电话
  - ①: 仅外线电话
  - ②: 仅内线电话
4. 按拨号键选择状态。
  - ②: 全部电话
  - ③: 占线
  - ④: 无应答
  - ⑤: 占线/无应答
  - ⑥: 取消\*1
5. 输入分机号码, 然后输入#, 或者输入CO线路接入号码、外线电话号码, 然后输入#。
6. 听到确认音后, 挂机。

\*1 如果您在步骤4中输入⑥, 则可跳过步骤5。

## 安装和设置

### 注

- Panasonic对于因未按照本资料的不当安装或使用操作而引起的问题所造成的人身伤害或财产损失不承担责任。

### 安装支架

- 1 将支架的卡爪插入位于本机的挂钩中。
- 2 按所示方向轻轻推入支架直至其锁定到位。 支架即被安装。  
示例：KX-NT551CN

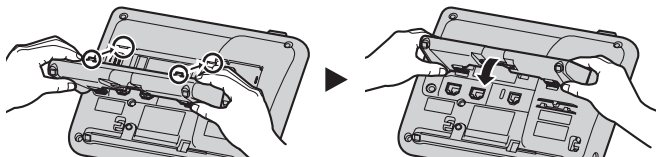

### 拆卸支架

- 1 如图所示，用双手推动支架卡爪的同时按所示方向拆下支架。  
示例：KX-NT551CN

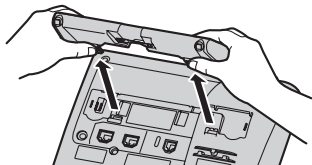

### 连接

#### KX-NT511A

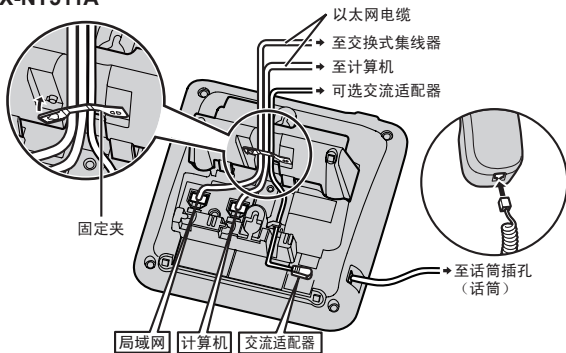



## KX-NT551CN

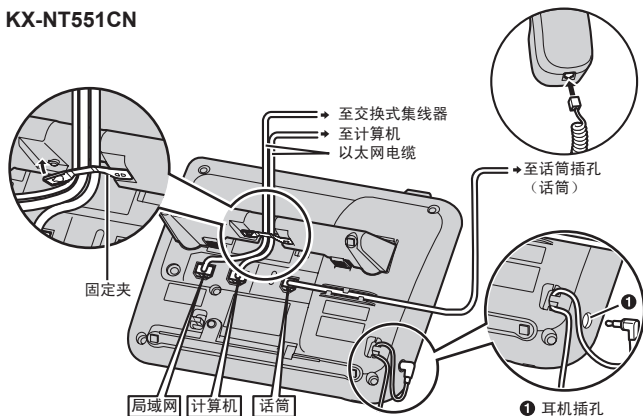

## 注

- 连接听筒时，本机可使用下列听筒。（不能担保听筒的所有操作。）
  - 有线听筒（仅KX-NT551CN）
    - 精选Plantronics®品牌听筒
 有关通过本机测试过的听筒的最新信息，请参见以下网址：  
<https://panasonic.net/cns/pcc/support/pbx/>

## 选择以太网电缆（不附带）时

- 请使用没有护套的柔性电缆。请勿使用带硬涂层的电缆，硬涂层在弯曲时会破损或裂开。  
为防止电缆损坏，请使用不会从底座底部凸出的电缆。

按下图所示连接电缆。

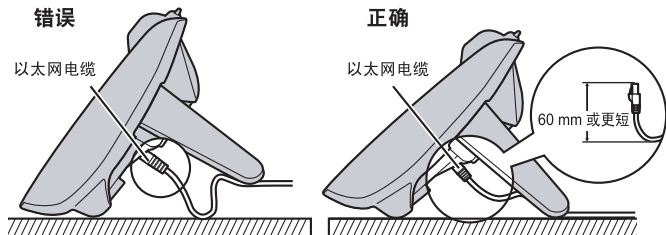

- 请使用直径为6.5 mm或更小的平直CAT 5e（或更高）以太网电缆（不附带）。

连接至交换集线器时

- KX-NT551CN符合PoE Class 3标准。

连接至计算机时

- 计算机端口不支持所连接设备的PoE。

连接电缆和交流适配器时

- 确保将以太网电缆和交流适配器线夹紧以防接头损坏。

## 墙上安装（仅KX-NT511A）

- 1 按下图所示给本机连接电缆。
- 2 将2颗螺钉相距83 mm或100 mm远拧入墙壁，然后将本机装在墙壁上。

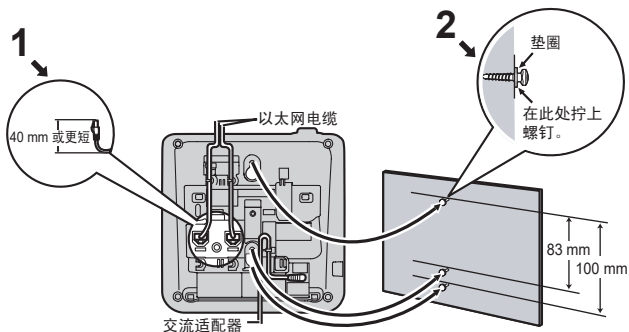

### 墙上安装模板

1. 将各螺钉拧到墙上，如图所示。
2. 将本机挂装到螺钉头上。

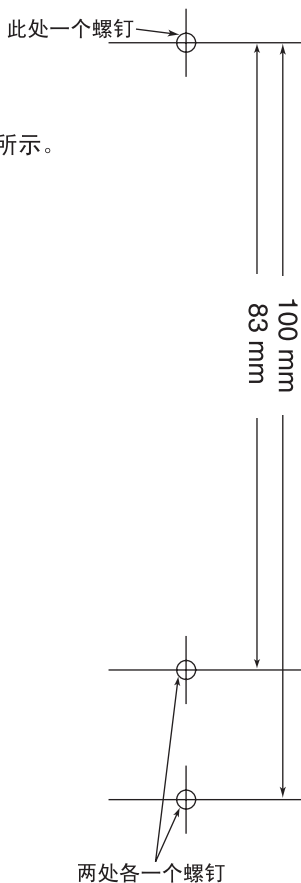







Panasonic客户咨询服务中心：  
**400-810-0781**

**产品适用主要标准编号**

GB4943.1  
GB9254  
YD/T993

合格

制造商：**松下电器产业株式会社**  
日本大阪府门真市大字门真1006番地  
进口商：松下电器（中国）有限公司  
北京市朝阳区景华南街5号 远洋光华中心C座 3层、6层  
原产地：越南（交流适配器：中国）

© Panasonic Corporation 2014

越南印刷 发行：2017年3月

**PNQX6273XA-VB** PP0114MK2037